



LOTOSAN

TECHNICKÝ LIST

NADIA 50 X 80 cm

KÚPEĽŇOVÉ ZRKADLO

LN6451

Pohľad zhora:

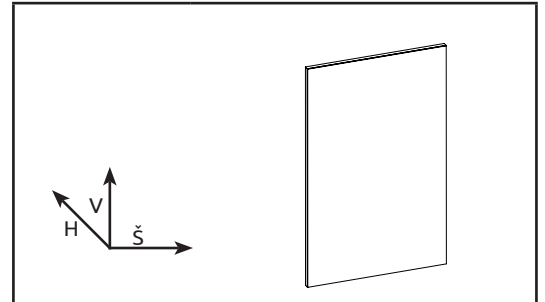
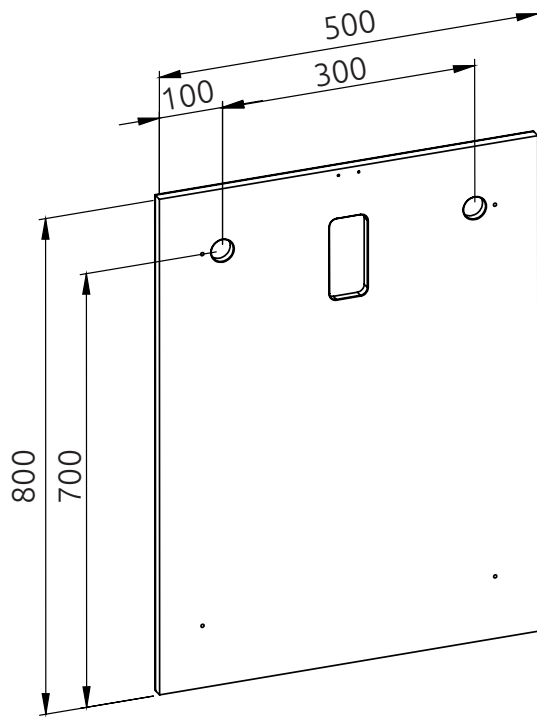

Kód produktu	LN6451
Rozmery šxvxh	500 x 800 x 19 mm
Váha	Netto: 6 kg Brutto: 6,90 kg

Všetky rozmery sú uvádzané v milimetroch. Viac informácií k montáži nájdete v montážnom liste. www.lotosan.sk

Pohľad spredu:

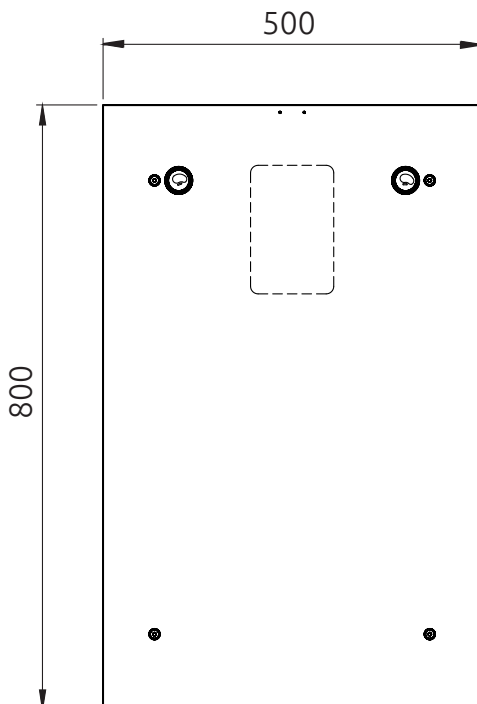

Pohľad z boku:

